

ALU
MINIUM

Stylium® door
PORTE D'ENTRÉE
ALUMINIUM





Présentation générale

- Ouvrants cachés
- Étanchéité assurée par 3 joints de frappe
- Poignée sans embase POLARIS II
- Assemblage dormant par vissage en coupe droite
- Assemblage ouvrant par sertissage en coupe d'onglet
- Performances AEV : A*3 E*7B V*A2
- Performances thermiques jusqu'à $U_d = 1,3 \text{ W/m}^2.K$
- Émission de COV dans l'air intérieur : classement A+ (le plus élevé)
- Fiche de Déclaration Environnementale et Sanitaire (FDES) syndicale (SNFA) (disponible sur la base INIES).

Descriptif technique

Ouvrant

- Design galbé
- Épaisseur 78 mm
- 3 joints de frappe sur ouvrant

Dormant

- Épaisseur 71.5 mm
- Aile de protection de l'ouvrant de 49mm
- Large gamme de solutions techniques pour répondre à tous les cas de mise en œuvre (voir page 4)

Seuil aluminium

- Seuil plat accès PMR de hauteur 20mm à rupture de pont thermique



Fiche renforcée
réglable en 3D

Types de fiches

- Fiches double broches renforcées, réglables en 3D
- Cache-fiches métallisés, blancs ou noirs

Remplissages

- Portes plein vitrage : 44.2ITR – 16 – 4 argon avec intercalaire Swisspacer V ($U_g = 1,1 \text{ W/K.m}^2$)
En option : vitrages d'épaisseur 32 ou 40mm (solutions acoustiques, antieffraction ou triple vitrages)
- Portes avec vitrage décoratifs : 44.2ITR – 14 – 6 argon avec intercalaire Swisspacer V ($U_g = 1,1 \text{ W/K.m}^2$)
- Portes avec panneaux décoratifs : épaisseur 32mm / parements aluminium laqués de 1,8mm (sans inserts) ou 2,5mm (avec inserts)
- Portes de service : épaisseur 28mm / parements aluminium laqués de 1,5mm

Porte d'entrée aluminium

Stylum door

Finitions

Laquage monocouleur ou bicolore (intérieur blanc) certifié Qualicoat et Qualicoat Seaside (ou équivalent)

■ Finition satiné

Blanc RAL 9016

Beige RAL 1015

■ Finition Fine Texture

Gris anthracite RAL 7016

Vert RAL 6005

Aluminium gris RAL 9007*

Bleu RAL 5023*

Gris RAL 9006

Rouge RAL 3004

Gris RAL 7035

Noir RAL 9005

Mars 2525

■ Finition sablé

Noir 2100

Brun 2650

Gris 2900

■ Autres couleurs sur demande

* couleurs disponibles sur demande pour les portes à panneaux décoratifs

Quincailleries

Poignées

■ Poignée sans embase POLARIS II

En option : Poignée à plaque 20mm (de base pour portes de service)

Serrure de base

■ Serrure à relevage jusqu'à 8 points de fermeture avec galets KOPIBO auto-réglables (7 points pour une porte de dimensions 2,15 x 1,0m tab.)

■ Gâche pêne réglable

■ Système de releveur sur le renvoi d'angle inférieur

■ Verrous manuels haut et bas pour le semi-fixe



Poignée POLARIS II

Serrures en option

■ Serrure automatique 5 points à crochets

■ Serrure automatique 5 points à rouleaux

■ Serrure à relevage 5 points à crochets

A2P*

Cylindres

■ Cylindre sécurité 10 goupilles à bouton – 5 clés et carte de reproduction – de base sur les portes d'entrée

En option : cylindre sécurité débrayable (ouvertures simultanées) – 5 clés et carte de reproduction

■ Cylindre standard de base sur les portes de service

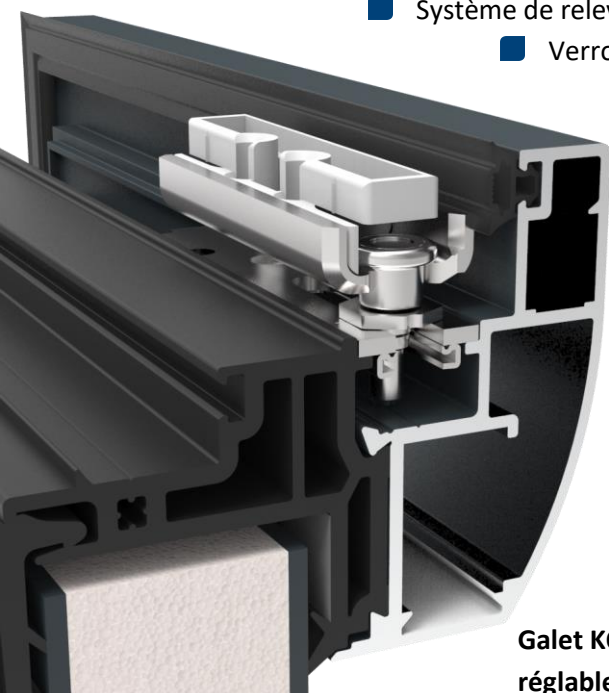

Galet KOPIBO auto-réglable

Cylindre à bouton



Porte d'entrée aluminium



Fermetures

- Coffre bloc-baie Thermobloc 195 x 215mm ou 225 x 260mm
- Coffre demi-linteau
- Lames de tablier : PVC et aluminium (8 x 40mm ou 11 x 50mm)

Options

Esthétiques

- Profil serrure anodisé
En option : profil serrure de la couleur de la menuiserie
- Petits bois intégrés (10, 26 ou 45mm)
- Traverse horizontale ou verticale sur ouvrant
- Châssis composés : imposte, allège et fixe latéral

Ventilation

- Grilles d'entrée d'air 22m³/h, 30m³/h, acoustique, hygro-réglable ou hygro-acoustique

Solutions de mise en œuvre

Pose en neuf

- Dormant de base (LxH) 71.5 x 82mm
- Dormant monobloc de 70, 100, 120, 140, 160, 180 et 200mm

Pose en rénovation

- Dormant rénovation avec aile de recouvrement de 27mm ou 42 et 65mm avec couvre joint à clipper
- Cornières d'habillage et bavette
- Fixation dormant rénovation par vis vérin ou en façade (avec vis non fournies)

En option : Fixation dormant rénovation par vérin

Pose en réhabilitation (dépose totale)

- Dormant rénovation avec aile de recouvrement de 27mm ou 42 et 65mm avec couvre joint à clipper et tapées pour doublages de 100 à 160mm

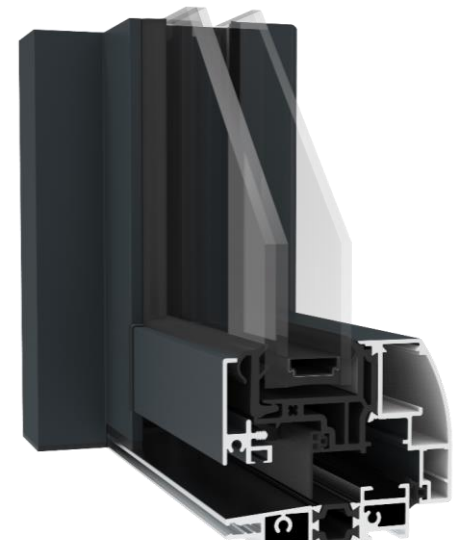
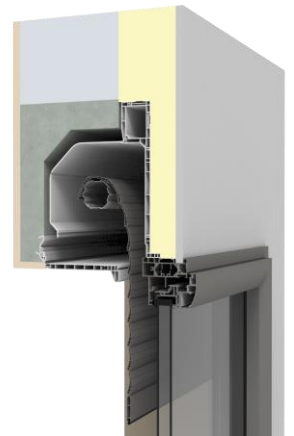



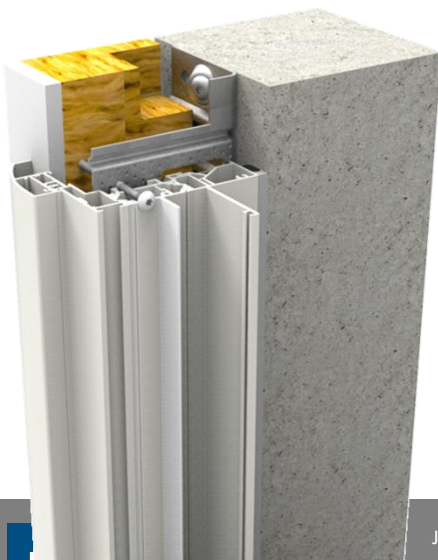























Seuil plat pour accès PMR



Informations complémentaires

- **Largeur passage utile = largeur tableau – 105 mm**
Les portes de largeur tableau 900mm ne permettent pas une largeur de passage utile PMR de 830mm
Solution conseillée : passage en largeur tableau 1000mm

Performances thermiques

	Modèle	Isolation thermique Ud (W/(m ² .K))	Modèle	Isolation thermique Ud (W/(m ² .K))	Modèle	Isolation thermique Ud (W/(m ² .K))	Modèle	Isolation thermique Ud (W/(m ² .K))		
Lumière		1.5		1.5	Lumière		1.9	Relief		1.3
		1.5		1.5			1.6			1.3
		1.5		1.6	Relief		1.3		1.3	
		1.5		1.6			1.3		1.3	
		1.6		1.6			1.3	Garden		1.5
		1.6		1.5			1.3			1.4
		1.6		1.6			1.3			

Pour obtenir toute autre performance thermique, vous pouvez contacter notre service commercial.

Rapport d'étude thermique : BV20-1026

Offre de coloris pour les accessoires

	MONO-COULEUR			BI-COULEUR	
	Coloris BLANC	Coloris CLAIR	Coloris FONCÉ	Coloris BLANC int. CLAIR ext.	Coloris BLANC int. FONCÉ ext.
Offre de base	9016 SAT		7016 FT* / 2100 SAB*		7016 FT* / 2100 SAB*
Offre niveau 1		1015 SAT / 7035 FT* / 9006 FT* / 3004 FT* / 6005 FT	9005 FT* / 2650 SAB / 2900 SAB* / Mars 2525FT*	1015 SAT / 7035 FT* / 9006 FT* / 3004 FT* / 6005 FT	9005 FT* / 2650 SAB / 2900 SAB* / Mars 2525FT*
Complément niveau 1 pour les portes vitrées		9007 FT* / 5023 FT		9007 FT* / 5023 FT	
Poignée sans embase	Intérieur	F9 / blanc en option	F9/Coloris menuiserie* ou noir en option	F9/Coloris menuiserie* ou noir en option	F9 / blanc en option
	Extérieur	F9 / blanc en option	F9/Coloris menuiserie* ou noir en option	F9/Coloris menuiserie* ou noir en option	F9/Coloris menuiserie* ou noir en option
Caches-fiches	F9 / blanc en option	F9 / noir en option	F9 / noir en option	F9 / blanc en option	F9 / blanc en option
Élargisseur serrure	anodisé / blanc en option*	anodisé / coloris menuiserie en option*	anodisé / couleur menuiserie en option*	anodisé / couleur menuiserie en option*	anodisé ou couleur menuiserie en option*
Cylindre	Sécurité à bouton	•	•	•	•
	Sécurité débrayable	en option	en option	en option	en option
Poignée à plaque 20mm	Plaque intérieure	blanc / F9 en option	F9 / noir en option	noir / F9 en option	blanc / F9 en option
	Plaque extérieure	blanc / F9 en option	F9 / noir en option	noir / F9 en option	F9
Caches fiches	blanc	F9 / noir en option	noir	blanc	blanc
Élargisseur serrure	blanc / anodisé en option	coloris menuiserie / anodisé en option	coloris menuiserie / anodisé en option	coloris menuiserie / anodisé en option	coloris menuiserie / anodisé en option
Cylindre standard	•	•	•	•	•
Traverse intermédiaire sur ouvrant	•	•	•	•	•
Meneau et traverse sur dormant	•	•	•	•	•
Largeur 10, 26 ou 45mm	•	•	•	•	•
22m3/h et 30m3/h	Grille intérieure	blanc	F9 / noir en option	noir	blanc
	Grille extérieure	blanc	noir	noir	noir
Acoustique	Grille intérieure	blanc	blanc / noir en option	noir	blanc
	Grille extérieure	blanc	noir	noir	noir
Hygro-réglable	Grille intérieure	blanc	F9 / noir en option	noir	blanc
	Grille extérieure	blanc	noir	noir	noir
Hygro Acoustique	Grille intérieure	blanc	blanc / noir en option	noir	blanc
	Grille extérieure	blanc	noir	noir	noir
28mm	•	•	•	•	•
32mm	en option	en option	en option	en option	en option
40mm	en option	en option	en option	en option	en option
Intercalaire Warm Edge Swisspacer V	•	•	•	•	•
Intercalaire Warm Edge TGI	en option	en option	en option	en option	en option
Panneau décoratif isolant	32mm	32mm	32mm	32mm	32mm
Intercalaire Warm Edge TGI	•	•	•	•	•
Intercalaire Warm Edge Swisspacer V	en option	en option	en option	en option	en option
Panneau lisse isolant	28 mm	28 mm	28 mm	28 mm	28 mm
Épaisseur 70mm	•	•	•	•	•
Doublage de 70, 80, 100, 120, 140, 160, 180 & 200mm	•	•	•	•	•
Dormant avec aile de 27, 42 et 65mm	•	•	•	•	•
Épaisseur 100, 120, 140, 160, 180 & 200mm	•	•	•	•	•
Bavette 95x83	•	•	•	•	•
Bavette 100x100	en option	en option	en option	en option	en option
Cornière 30x15	•	•	•	•	•
Cornière 60x30	en option	en option	en option	en option	en option
Largeur 35 mm	•	•	•	•	•
Largeur 70 mm	•	•	•	•	•

• Disponible SAT : Satiné FT : Fine Texture SAB : Sablé

*élargisseur couleur menuiserie en standard pour les modèles TAODA, TIAPO, TOBIA et TELO

PORTE D'ENTRÉE ALUMINIUM – Dormant monobloc*

Coupe horizontale

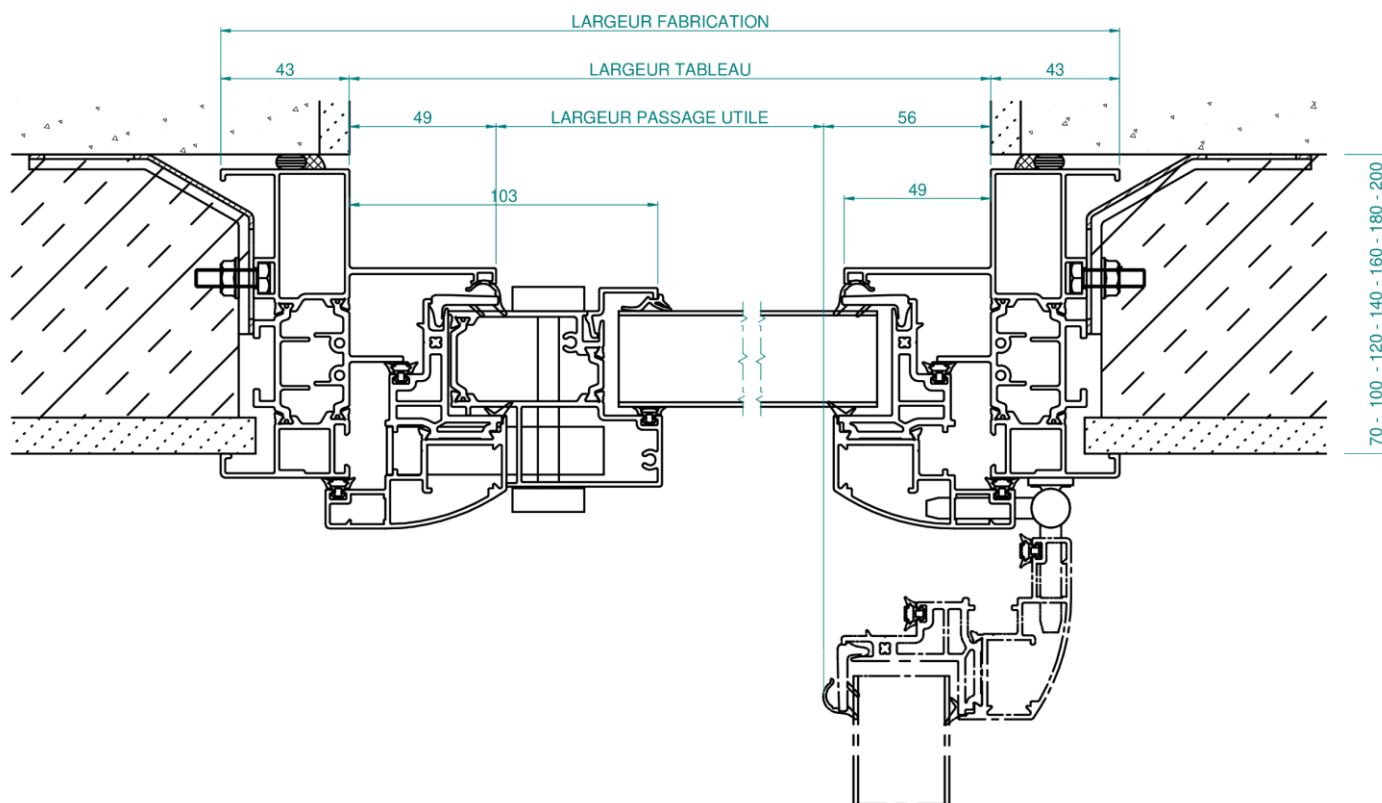

Coupe verticale

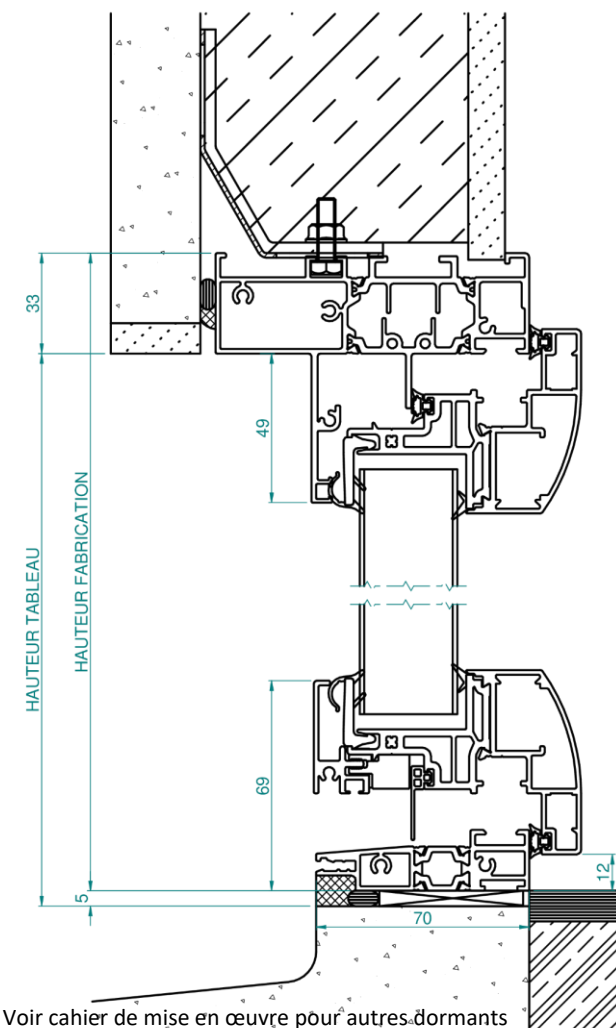

*Doublages 100 à 200mm – Voir cahier de mise en œuvre pour autres dormants

Document Technique d'Application : 6/17-2360_V1
 Déclaration de performances (DOP) : n°034/RPC/2020/10/19
 Rapport d'étude thermique : BV20-1026